

使用前須知

- 使用本機器前，請先詳讀「使用前須知」，確保按照正確方式進行操作。
- 為避免自己或他人受傷，敬請遵守使用前須知的指示以安全且正確地操作本機器。此外，由於本機器操作不當時所可能發生的假想後果，依照其危害和重要程度，區分成「警告」及「注意」加以說明。因攸關重大的安全問題，請務必遵照操作指示進行操作。

警告

請勿改造本機器。任何拆解或修理工作皆須交由合格的技術人員處理。
以免造成走火、觸電或受傷。如需修理服務，請向購買店家洽詢。

清潔前請先將電源插頭從插座拔除。此外，請勿用濕的手插入或拔除電源插頭。
以免觸電或受傷。

發現電源線或電源插頭有受損，或插座有鬆脫的情況時，請勿使用本機器。
以免造成觸電、短路或走火。

請勿刮擦、損傷、改造、大力折彎、拉扯、扭曲或摺捲電源線。此外，請勿重壓或夾鉗電源線。
以免損害電源線、走火或觸電。

請務必使用指定的電源電壓。
以免造成走火或觸電。

注意

從插座拔除電源線時，請勿手持電源線。拔除電源線時，請務必手持電源插頭部位。
此外，請定期擦拭電源插頭上的灰塵髒污。
以免因觸電或短路而造成走火。

請勿用煤油或稀釋溶劑擦拭電源線，或對其噴灑殺蟲劑。
以免造成電源線爆裂、觸電或走火。

注意

若使用本機器的同時有其他可燃性設備正在運作，請確保四周空氣流通。
以免造成一氧化碳中毒。

- 本機器無法清除一氧化碳。

請慎防點燃的可燃性物質、香菸或焚香微粒吸入本機器中。
以免釀成火災。

請勿在空氣中有懸浮油粒（如由機械所產生）的場所使用本機器。
以免引起爆裂，或因裝置掉落造成受傷。

若有長時間不會使用到本機器，請務必將電源插頭從插座拔除。
倒掉電解水器和水箱內殘餘的水。
以免觸電或引起火災。
以免在關閉電源後，電解水的效用降低以及水中滋生黴菌和細菌。

請勿將手指或其他異物放在入風或出風口處。
以免觸電或造成機器故障。

請勿在過度潮濕的環境中（如浴室）使用本機器。
以免觸電或造成機器故障。

- 本手冊閱讀完畢後請妥善保管。

各零件名稱和功能

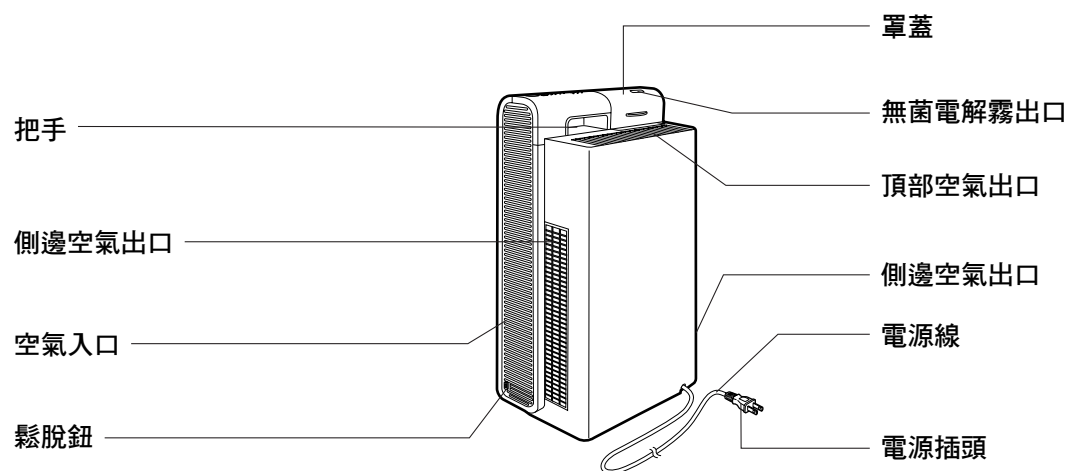
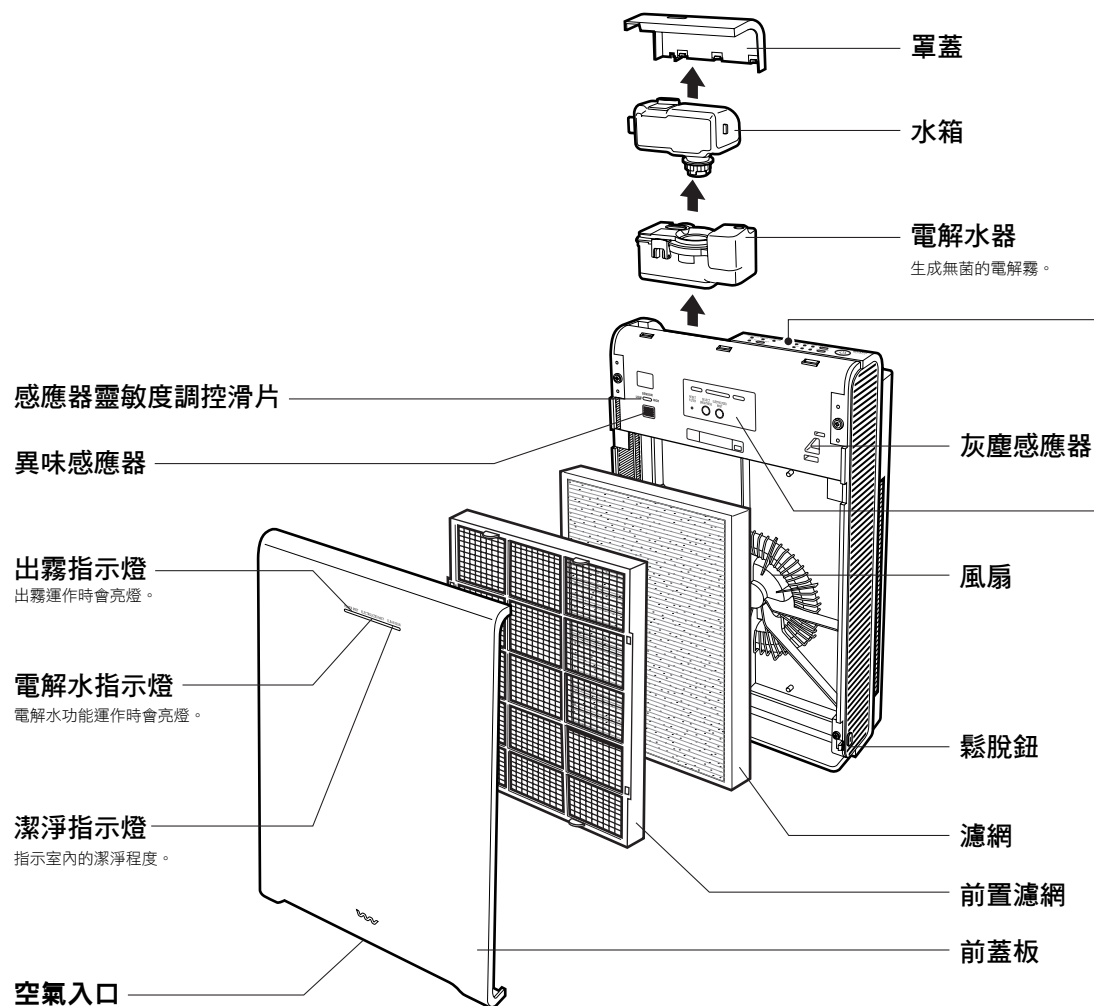

[背面]

操作機器

濾網更換指示燈 (紅色)

需更換濾網時會亮燈。

加水指示燈 (紅色)

需加水時會亮燈。
需清潔機器時會亮燈。

空氣流量指示燈 (綠色)

開啟/關閉按鈕

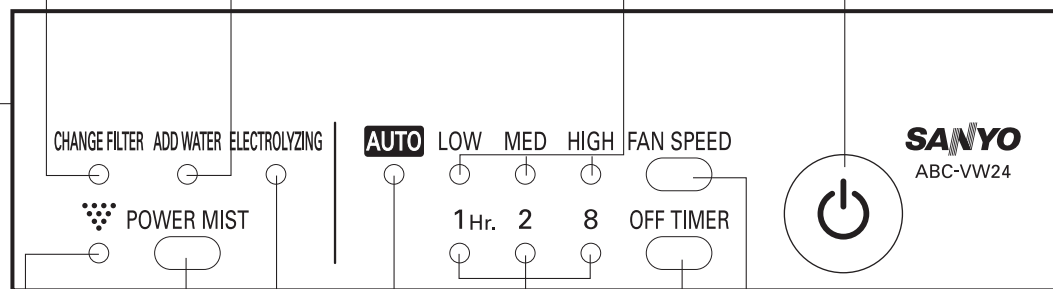

出霧按鈕

計時器指示燈 (綠色)

風扇速度按鈕

關閉計時器按鈕

出霧指示燈 (綠色)

出霧運作時會亮燈。

自動運作指示燈 (綠色)

電解水指示燈 (綠色)

電解水功能運作時會亮燈。

操作前請先卸除前蓋板。

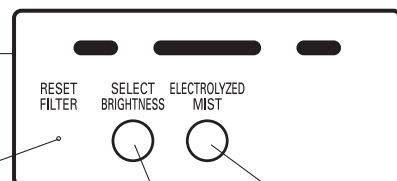

濾網重設按鈕

更換濾網後請按下此按鈕。

電解水按鈕

選擇亮度按鈕

安全機制

- 機器發生故障時會自動停止運作。
- 將機身立好後按下開啟/關閉按鈕，重新啟動裝置。
- 若有水從電解水器和水箱溢出，請務必在啟動機器前將溢出的水徹底擦拭乾淨。
- 機器傾斜時不能對其操作。
- 已清除記憶。

<卸除前蓋板>

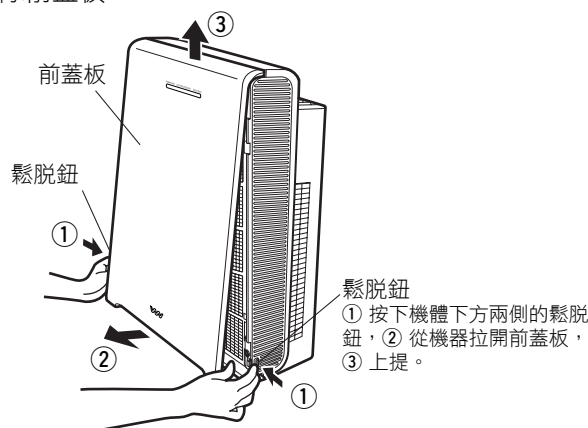

確認配件。

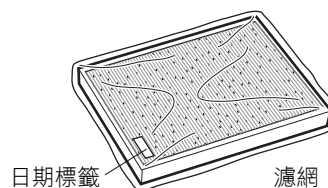

(濾網隨附於機器一起出貨。拆除塑膠封套，然後將濾網裝到機器中。請參閱第 C-5 頁)

使用前準備

安裝濾網

1 卸除前蓋板

- ① 按下機體下方兩側的鬆脫鈕，② 從機器拉開前蓋板，③ 上提。

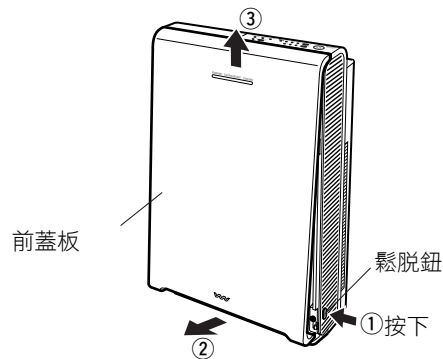

2 卸除前置濾網。

- 抓住前置濾網的凸片，拉開以拆除前置濾網。

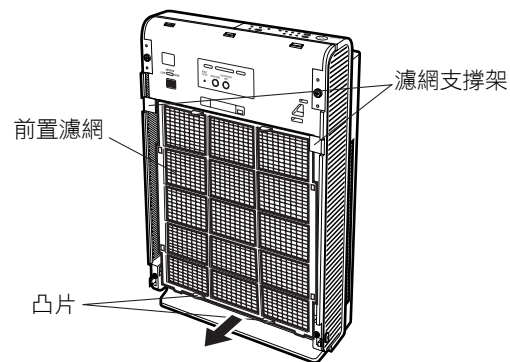

3 將前置濾網從濾網拆除，並拆除其塑膠封套。

- 撐開前置濾網的框架，然後拆除濾網。

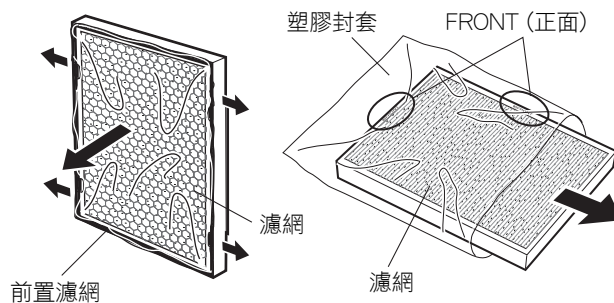

4 將濾網裝接到前置濾網。

- 將印有「FRONT」(正面)字樣一面嵌入網面。
- 撐開前置濾網的框架並嵌入濾網，使凸片位在底部。

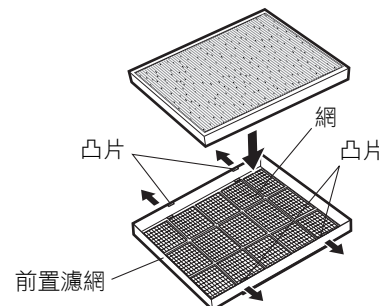

5 裝上前置濾網。

- 確保前置濾網的凸片位於前側。① 將濾網頂部插到濾網支撐架下面，然後② 將濾網底部推入。

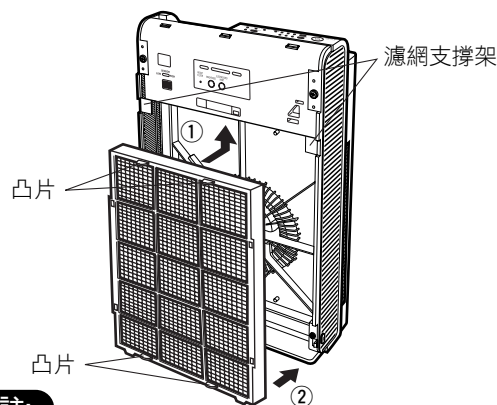

6 裝上前蓋板。

- ① 將前蓋板頂部的三個凸片插入連接凹槽內。
- ② 再按壓底部直到前蓋板喀嚓一聲卡入定位。

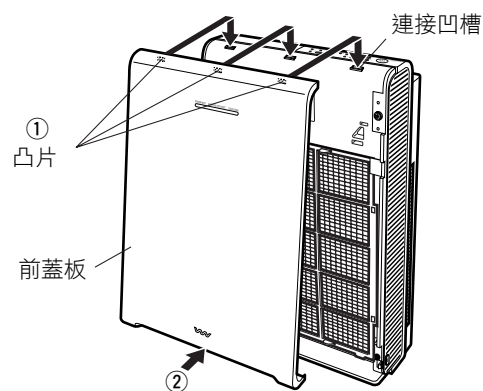

附註:

- 若沒有拆除塑膠封套，機器將無法淨化空氣。此外，還可能造成機器故障。
- 將安裝濾網的日期記在日期標籤上作為更換濾網的指示，並將標籤貼到機器上。

警告

請勿在水箱內放入可燃性物質。以免釀成火災。

加水

- 1** 將罩蓋上的凸片向上提起，卸除罩蓋。

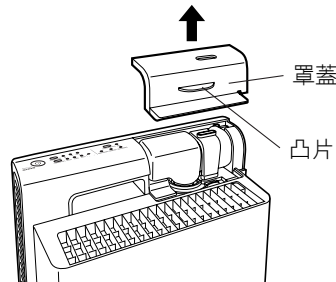

- 2** 卸除水箱。
● 將水箱筆直向上提。

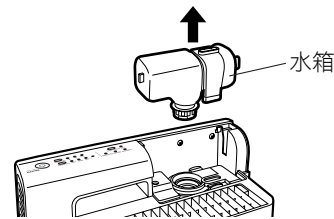
**附註:**

- 卸除水箱時，可能會有附著在蓋上的水滴落。請用毛巾擦拭乾淨，以保持地面乾燥。

- 3** 鬆開水箱蓋，將可飲用的自來水注入水箱。
● 將可飲用的自來水注入水箱，勿加至滿溢。

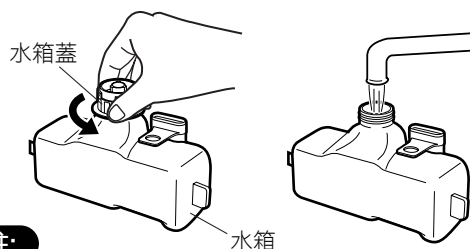
**附註:**

- 水箱蓋可能會發霉，請仔細清洗乾淨。

- 4** 闔緊水箱蓋。
● 確保水箱蓋確實闔緊。



- 5** 裝回水箱。
● 對準水箱。

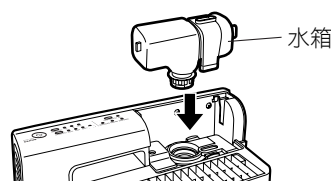

- 6** 裝回罩蓋。
● 按壓罩蓋直至完全密封闔緊。

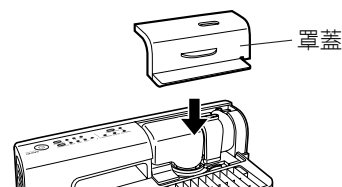
**水**

請使用附註中指定的水。
以免妨礙機器正常運作。

附註:

- 請務必使用 30°C 以下可飲用的自來水。
- 若使用不符規定的水，可能會導致水中滋生黴菌和細菌，並妨礙機器正常運作。
- 請先拔掉電源插頭後再倒出電解水器和水箱內的水。
以免在關閉電源後，電解水的效用降低以及水中滋生黴菌和細菌。
- 若可能結冰，請將水箱內的水倒掉。結冰的水可能會造成機器故障。

機器安裝

調整異味感應器的靈敏度

- 1** ① 按下機體下方兩側的鬆脫鈕，② 從機器拉開前蓋板，③ 上提。

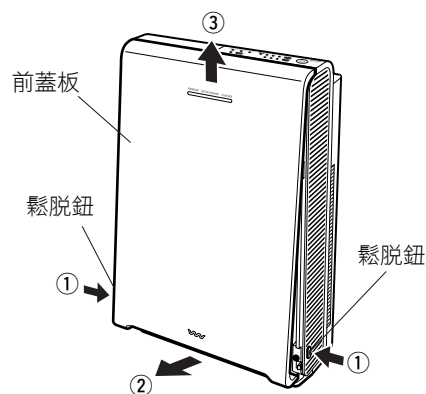

- 2** 調整感應器靈敏度調控滑片。

- 出貨時滑片調定在中間位置。正常運作時將滑片調到此位置。
- 若要在偵測到稍有污染時即啟動機器則將滑片調到「高」
- 若只想偶爾啟動機器則將滑片調到「低」

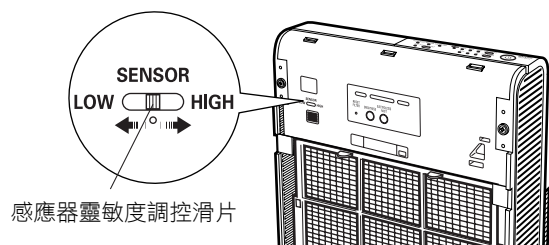

機器安裝

- 1** 選定室內通風良好的位置，將機器放置在該處的穩固平面上。

- 將機器擺放在牆壁中央並面朝室內中心，可讓機器發揮最大的運作效率。

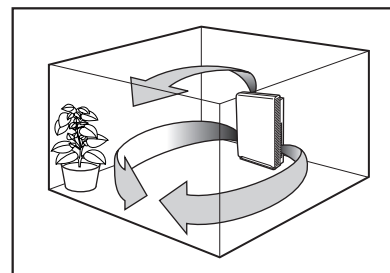

注意

- 若要移動機器或者有長時間不會使用到機器，請務必將拔除其插頭，並倒掉電解水器和水箱內的餘水（以免水溢出或滋生黴菌和細菌）。
- 請勿在使用機器時傾斜機身。以免電解水器停止正常運作或水溢出。

附註:

- 請勿將機器放置在會遮擋到其空氣出入口的地方。
- 確保所有音視訊設備（如電視機和收音機）至少距離機器 2 公尺遠（以免機器受到其聲響干擾）。

- 2** 將電源線插入插座前，請先使室內通風並淨化空氣。

- 將電源線插入插座後，機器的自動運作指示燈（綠色）會亮起一段時間，表示機器正在以空氣潔淨度標準設定感應器。

淨化空氣完成後，感應器會以該條件自動更新空氣潔淨度標準。

使用方法

您可以依照自己的喜好來操作機器。一般是建議設為自動運作，讓機器自動感應空氣潔淨度。自動運作時，請調整異味感應器的靈敏度 (請參閱第 C-7 頁)。

1 按下開啟/關閉按鈕。

- 接上插頭後，按下開啟/關閉按鈕以 [AUTO (自動)/電解水「開啟」] 模式啟動。
- 電解水指示燈和潔淨指示燈會亮起。
(電解水指示燈在電解水功能運作時會亮起。)

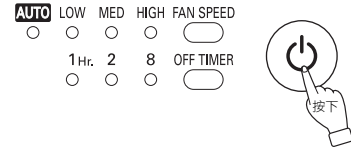

2 按下風扇速度按鈕，依喜好進行操作。

- 每按一下按鈕便可切換一次運作模式，並亮起模式所對應的指示燈。

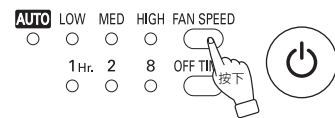
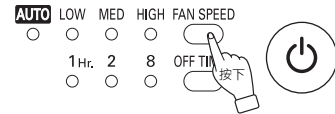

→AUTO →LOW →MED →HIGH
手動操作

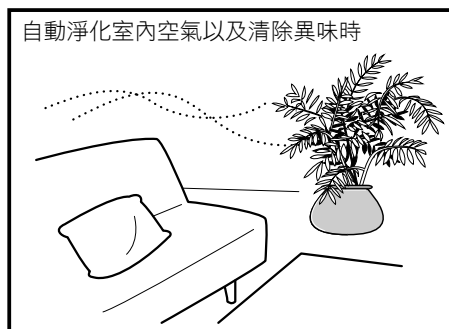

自動運作

- 按下風扇速度按鈕並以「AUTO」(自動) 模式運作。
- 異味和灰塵感應器偵測到室內有髒污、異味或灰塵時，自動運作。
- 產生無菌電解霧 (電解水功能會生成無菌電解霧)。按下電解水按鈕以關閉電解水。
- 電解水功能無法單獨運作。
- * 即使室內空氣潔淨，機器仍會每隔 1 小時自動啟動電解水功能來攪動水 (每次約 10 分鐘)。

異味和灰塵感應器的運作

設為自動運作模式時，異味和灰塵感應器會自動運作。

- 灰塵感應器會對香菸煙塵、灰塵、花粉和塵蹣等污染物起反應。
- 異味感應器會對香菸煙味、殺蟲劑、化妝品、酒精、燃燒器具產生的氣體，以及突然的溫度和濕度變化起反應。

潔淨指示燈顏色和運作狀態 (空氣流量指示燈沒有亮起)

| 潔淨度 | | 潔淨 ←————→ 嚴重污染 | | |
|---------|-------|----------------|----|-----|
| 潔淨指示燈顏色 | | 綠色 | 黃色 | 紅色 |
| 運作狀態 | 風扇 | 停止 | 低 | 中 |
| | 無菌電解霧 | 停止 | 低 | 低或強 |

機器會間歇地以低 (小量) 和強 (大量) 速模式生成無菌電解霧。

附註:

- 機器無法清除香菸所產生的有毒物質 (如一氧化碳等)。
- 無法完全去除持續產生的異味成份 (如建材、寵物等散發的異味)。

使用方法



手動操作

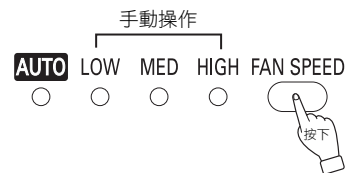

- 按下風扇速度按鈕，選擇「LOW」(低)、「MED」(中) 或「HIGH」(高) 模式。
- 高速運作時會產生大量的無菌電解霧。其餘運作模式下只會產生少量的無菌電解霧。電解霧為間歇式生成。
- 按下電解水按鈕以開啟或關閉電解水功能。

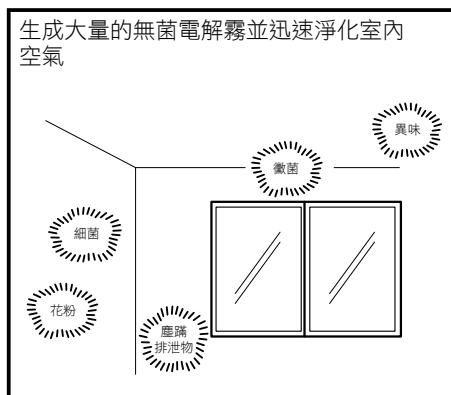

出霧模式

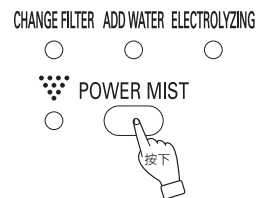

- 按下出霧按鈕以出霧模式運作。
- 高 (5 分鐘) → 中 (25 分鐘)
(空氣流量指示燈沒有亮起。)
- 機器會間歇地生成電解霧達 30 分鐘。
- 出霧週期結束後，機器會切換到自動模式。
- 按下風扇速度按鈕以取消並切換到其他運作模式。

* 若在計時器運作時切換到出霧模式，則設定的計時器會遭取消。

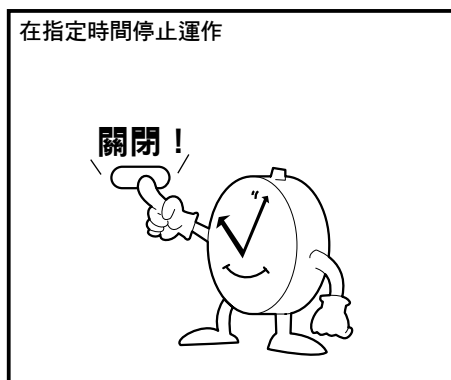

計時器操作

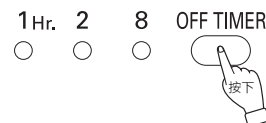

- 按下關閉計時器按鈕，並設定喜好時間。
每按一下按鈕，指示燈便會設定為其對應的計時器。

→ 1 小時 → 2 小時 → 8 小時 → 持續運作
(指示燈不會亮起。)

- 指示燈會隨經過的時間長短而變化，並亮燈指示剩餘的時間。
 - 待預定時間一過後，機器即會自動關閉。
- * 出霧模式無法以計時器來設定。

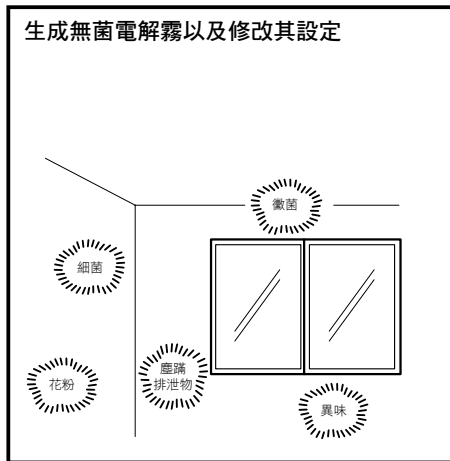

電解水

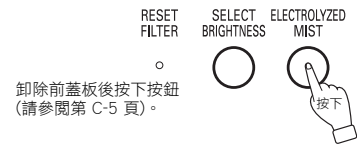

- 按下開啟/關閉按鈕並生成無菌電解霧時，電解水指示燈和 mistream 指示燈會亮起。
- 無菌電解霧為間歇式生成。
- 按下電解水按鈕以開啟或關閉電解水功能。
- 電解水功能無法單獨運作。
- 出霧模式運作時，不能開啟電解水功能。

附註:

- 加水指示燈在水箱沒水時會亮起。請卸除水箱並注入可飲用的自來水 (請參閱第 C-6 頁)。
- 加水指示燈閃爍表示已經長時間沒有加水。請卸除並清潔 (請參閱第 C-13 頁) 電解水器，然後在水箱中注入乾淨的水。
- 若長時間沒有運作電解水模式，加水指示燈即會閃爍 (並非故障)。請卸除水箱，等 20 秒後再重新裝上水箱。
- 機器為達除菌功效而淨化水時，電解水指示燈會閃爍。

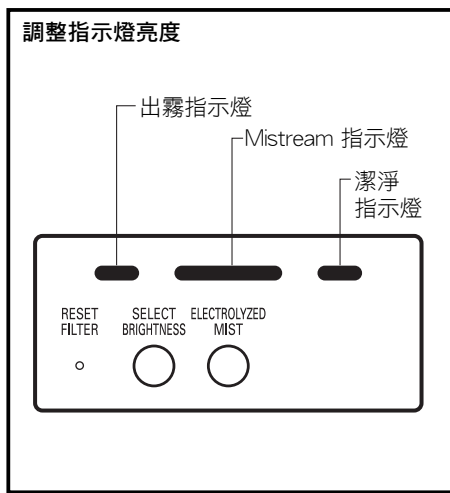

選擇亮度

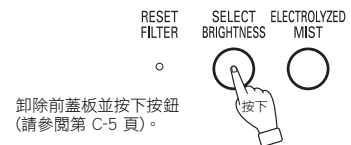

- 按下選擇亮度按鈕以變更指示燈 (出霧指示燈、mistream 指示燈和潔淨指示燈) 亮度。

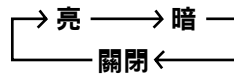

停止運作

按下開啟/關閉按鈕。

記憶功能

- 機器運作完畢後，按下開啟/關閉按鈕可恢復先前模式。
- 機器不會記憶計時器/出霧的運作。
- 拔除電源插頭會清除記憶。



中文

更換濾網

警告

請務必將電源插頭從插座拔除。

更換週期

■ 雖然更換濾網的週期會因運作模式和安裝地點的不同而異，但至少每 4 年要更換一次。

- 濾網更換指示燈亮起。
請在更換濾網之前備妥新濾網。



- 濾網更換指示燈閃爍。
更換新的濾網。

- 若濾網或其上的髒污變成更換指導標籤上指示的顏色，請在 4 年內更換濾網。
(清潔前置濾網時，請檢查是否有變色。)
- 若發現去除異味效果不佳，請在 4 年內更換濾網。

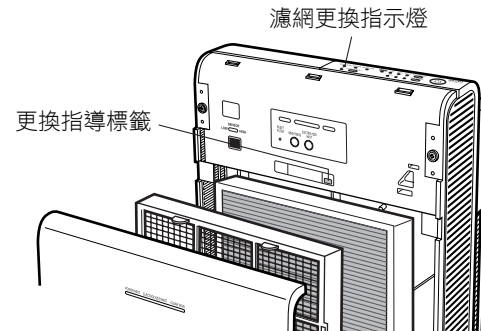

請參閱第 C-5 頁有關更換方法的說明。

- 更換好濾網後，將電源插頭插入插座，使用細小的物品（如原子筆尖部位）按下濾網重設按鈕，確認濾網更換指示燈已關閉。
指示燈關閉後，微電腦會計算新的濾網更換週期。

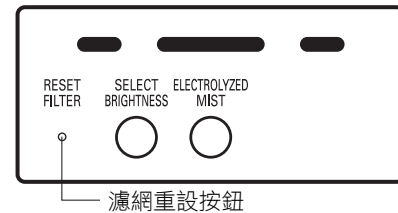

附註:

- 切勿清洗濾網。
即使濾網清洗後仍不得再使用。

下列情況會大幅縮短濾網的使用壽命。

(即使濾網更換指示燈沒有亮起，仍需更換濾網。)

- 吸入油煙或含碳的物質（如煤煙）。
- 機器常在特別髒污或異味特重的室內高速運作。
- 沒有安裝前置濾網。

更換濾網

- 請到銷售 Sanyo 商品的店家購買此濾網。

濾網編號 ABC-FAH94A 濾網壽命約為 4 年。

清潔方式

警告

請務必將電源插頭從插座拔除。

附註:

- 請勿在清潔機器時傾斜機身。以免水箱和電解水器中的水溢出。
- 請勿使用煤油、稀釋溶劑或其他溶劑和拋光粉。以免造成刮損、掉色和爆裂。

機器

- 用稀釋的中性廚房洗潔劑浸濕軟布，擰乾後擦拭機器。
- 使用吸塵器吸除堆積在空氣出入口的灰塵。
- 最後再用乾布擦拭。

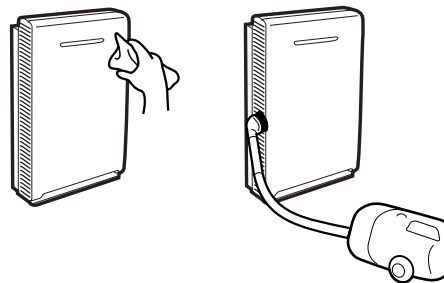

前置濾網

- 卸除前蓋板及前置濾網 (請參閱第 C-5 頁)。
- 使用吸塵器吸除灰塵。
- 若濾網很髒可用水清洗，洗畢後要徹底乾燥。

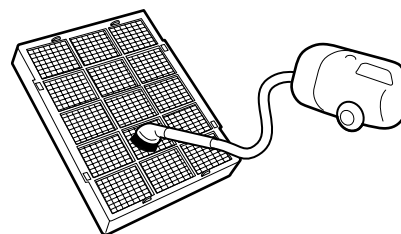

濾網

建議每年要清潔一次濾網，以確保其空氣淨化功效。

- 使用吸塵器吸除附著在濾網表面的灰塵。當吸塵器的吸嘴牢固吸住濾網時，須小心不要弄破網面。(先卸除前蓋板和前置濾網後，再卸下濾網。請參閱第 C-5 頁。)
- 切勿清洗濾網。即使濾網清洗後仍不得再使用。

異味/灰塵感應器

- 使用吸塵器清除灰塵
建議每隔 3 到 6 個月清理一次該裝置。(卸除前蓋板。請參閱第 C-5 頁。)

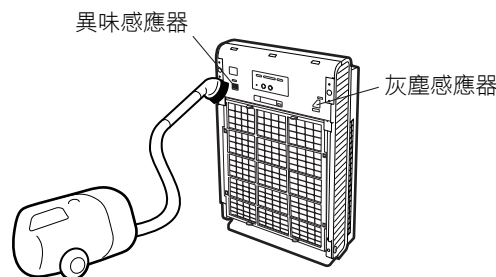

清潔方式

警告

請務必將電源插頭從插座拔除。

電解水器/水箱

- 1** 卸除罩蓋、水箱和電解水器。
- 將水箱筆直向上提起。

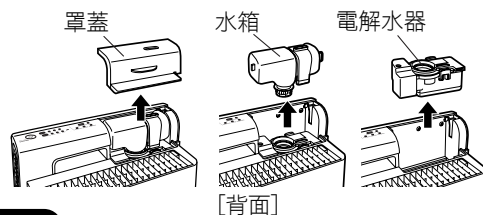

附註:

- 若有附著在電解水器和水箱上的水滴落，請用毛巾擦拭，保持地面乾燥。

- 2** 卸除電解水罩蓋。
- 從兩側卸下罩蓋 (向上提起以卸除電解水罩蓋)。

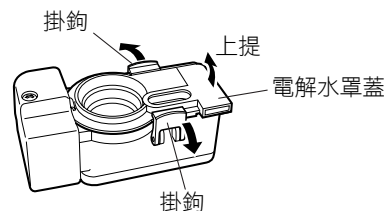

- 3** 用水清洗水箱和電解水罩蓋。
- 用水清洗乾淨。若極為髒污，請用牙刷清除污垢。

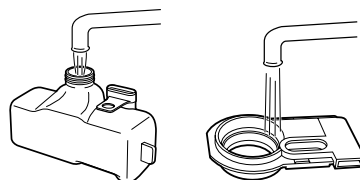

- 4** 使用棉棒清除電解水器內無菌電解霧產生器的所有污垢。(請勿用水清洗。以免造成機器故障。)

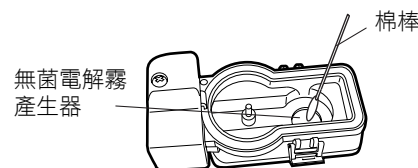

- 5** 將水擦去並徹底乾燥。

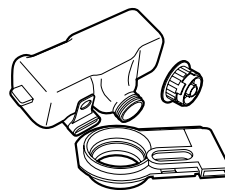

- 6** 重新組裝好電解水器並裝回原處。
- 將電解水器罩蓋的側邊凸片置於底部，然後按下兩側的掛鉤。

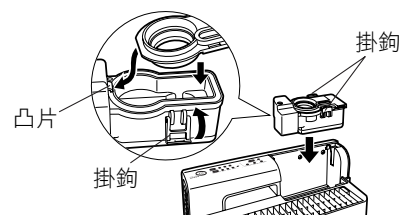

- 7** 闔上水箱蓋並裝回原處。

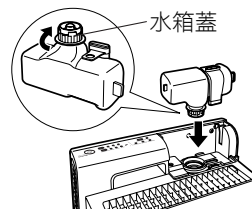

附註:

- 除了水箱和電解水器外，其餘部件嚴禁用水清洗。以免觸電或造成機器故障。
- 請勿使用洗潔劑。以免發生故障。

- 8** 裝回罩蓋。
- 從頂部推壓。

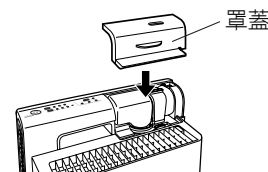

疑難排解

警告

- 若查驗過下表所列情況後機器仍運作異常，為免發生意外，請立即停止使用機器，並從插座拔除電源插頭，然後向您購買機器的經銷商洽詢。
- 請勿在家自行嘗試修理，以免發生危險。

| 問題 | 檢查 | 修理 |
|-------------------|---|---|
| 無法運作。 | <ul style="list-style-type: none"> ● 電源插頭是否在插座上已插牢？ | <ul style="list-style-type: none"> ● 將電源插頭在插座上插牢。 |
| 無法清除煙霧和異味。 | <ul style="list-style-type: none"> ● 是否有安裝濾網和前置濾網？ | <ul style="list-style-type: none"> ● 裝上濾網和前置濾網。 |
| | <ul style="list-style-type: none"> ● 是否有拆除濾網的塑膠封套？ | <ul style="list-style-type: none"> ● 拆除濾網的塑膠封套。 |
| | <ul style="list-style-type: none"> ● 濾網或前置濾網是否過髒？ ● 濾網更換指示燈是否有在閃爍？ | <ul style="list-style-type: none"> ● 更換濾網或清潔前置濾網。 |
| | <ul style="list-style-type: none"> ● 空氣入口是否有污物或被阻塞住？ | <ul style="list-style-type: none"> ● 清潔空氣入口。 |
| 潔淨指示燈持續亮紅燈。 | <ul style="list-style-type: none"> ● 空氣是否受到嚴重污染？ ● 是否有殺蟲劑或化妝用品接觸所使用的感應器？ | <ul style="list-style-type: none"> ● 使室內通風。 |
| | <ul style="list-style-type: none"> ● 感應器靈敏度調控滑片是否調到「HIGH」(高)？ | <ul style="list-style-type: none"> ● 將感應器靈敏度調控滑片調至「中」或「LOW」(低)。 |
| 加水指示燈亮起。 | <ul style="list-style-type: none"> ● 水箱內是否有水？ | <ul style="list-style-type: none"> ● 向水箱注入可飲用的自來水。 ● 卸除水箱，等 20 秒後再重新裝上水箱。 |
| 加水指示燈在閃爍。 | <ul style="list-style-type: none"> ● 到了需要換水的時候。 ● 已有較長時間沒有使用過電解水功能。 | <ul style="list-style-type: none"> ● 清潔電解水器，並更換水箱中的水。 ● 卸除水箱，等 20 秒後再重新裝上水箱。 |
| 出現漏水。 | <ul style="list-style-type: none"> ● 水箱蓋是否有蓋妥？ | <ul style="list-style-type: none"> ● 重新妥善闔緊水箱蓋。 |
| | <ul style="list-style-type: none"> ● 電解水器是否有安裝妥當？ | <ul style="list-style-type: none"> ● 妥善安裝好電解水器。 |
| 散發氯的味道。 | <ul style="list-style-type: none"> ● 這是來自電解水的味道，而非機器故障。 | |
| 沒有產生出無菌電解霧。 | <ul style="list-style-type: none"> ● 電解器和水箱是否有安裝妥當？ ● 電解水按鈕是否關閉？ ● 電解水器內的水位是否過高？ | <ul style="list-style-type: none"> ● 確保安裝無誤。 ● 按下電解水按鈕以開啟電解水功能。 ● 更換電解水器中的水。 |
| 電解水指示燈在閃爍。 | <ul style="list-style-type: none"> ● 機器為達除菌功效而淨化水時，電解水指示燈會閃爍。水淨化功能每隔 8 小時會運作約 4 分鐘。 | |
| 即使空氣受到污染，機器也不會運作。 | <ul style="list-style-type: none"> ● 自動運作指示燈(綠色)在閃爍。 ● 感應器靈敏度調控滑片是否調至「中」或「LOW」(低)？ ● 空氣入口是否有污物或被阻塞住？ | <ul style="list-style-type: none"> ● 感應器正在設定空氣淨化度標準。這並非故障。 ● 將感應器靈敏度調控滑片調至「中」或「HIGH」(高)。 ● 清潔空氣入口。 |

規格

電源電壓 : 220 V
 頻率 : 50 Hz
 電力消耗 : 50 W

防護等級 : II
 淨重 : 7.1 kg